

MOHU® WARRANTY

Mohu® warrants to the original purchaser of this product that for a period of one (1) year from the date of purchase the product shall be free of defects in materials or workmanship, and will repair or replace, at its sole option, any defective product at no charge. In the event Mohu chooses to replace the product, such replacement product may be a different model than the one originally purchased.

This warranty shall not cover any damage arising from improper use of the product, including without limitation damage due to acts of nature (including without limitation weather-induced power surges and the like), use of the product in non-residential settings, accident, misuse or improper electrical/signal connections, improper installation, tampering, negligence, or product abuse. This warranty is valid only in the USA and Canada. There are no implied warranties of merchantability or fitness for a particular purpose unless otherwise required by law, and any such implied warranties are limited to the one (1) year term of this warranty.

GARANTÍA DE MOHU®

Mohu® garantiza al comprador original este producto por un período de un (1) año desde la fecha de compra el producto deberá estar libre de defectos en cuanto a materiales y de fabricación, y se reparará o reemplazará a discreción, cualquier producto defectuoso sin ningún costo. En caso que Mohu decida reemplazar el producto este podrá ser reemplazado por un modelo diferente al que compró originalmente.

Esta garantía no cubrirá los daños que surjan de un uso inadecuado del producto, incluidos sin estar limitados a daños ocasionados por la naturaleza (incluyendo, sobrecargas de energía inducidas por el clima y similares), el uso del producto en entornos no residenciales, accidentes, abusos o conexiones inadecuadas tanto eléctricas como de señal, instalación incorrecta, alteración, negligencia o abuso del producto. Esta garantía es válida solo en los EE.UU y Canadá. No existen garantías implícitas de comerciabilidad o conveniencia para un determinado propósito a menos de que estas sean requeridas por la ley, y cualquiera de este tipo de garantías implícitas estará limitada al término de un (1) año.

If you have any difficulties with the installation of your antenna, please contact Mohu®.

Si tiene cualquier dificultad con la instalación de su antena, por favor contacte a Mohu®.

mōHU® ranger™

INDOOR / OUTDOOR AMPLIFIED HDTV ANTENNA

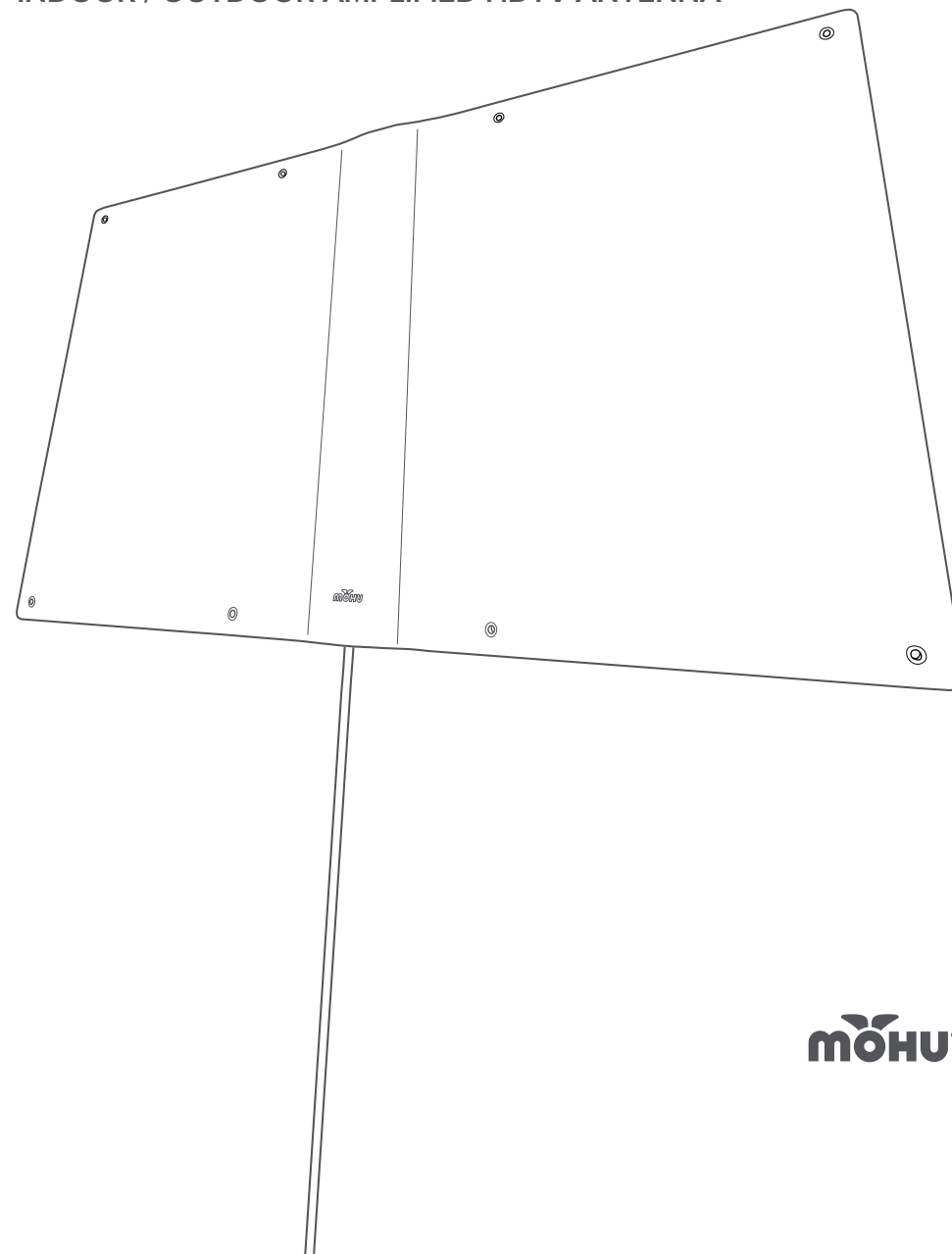

BOX INCLUDES
CAJA INCLUYE

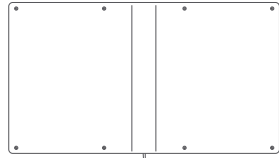

Ranger™ Antenna
Antena Ranger™

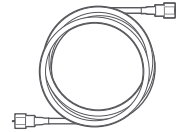

30 ft. Coaxial Cable
Cable coaxial de 30 pies

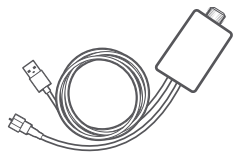

Amplifier
Amplificador

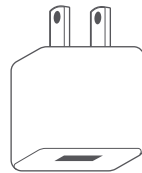

USB Power Adapter
Adaptador de corriente USB

Antenna Mounting Hardware
Instrumentos de montaje para la antena



x8 - M6x39mm Wood Screws & Washers
Tornillos M6x39mm para madera y arandelas

RF SPLITTER (NOT PROVIDED) INSTALLATION
INSTALACIÓN DE SEPARADOR RF (Frecuencias de radio)

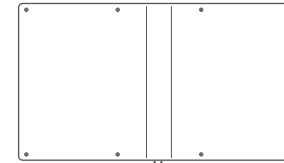

30 ft.
Coaxial
Cable

Amplifier

RF Splitter
(Not Provided)



IF USING AN RF SPLITTER
(NOT PROVIDED),
CORRECT INSTALLATION IS
VERY IMPORTANT. IMPROPER
INSTALLATION MAY CAUSE
DAMAGE TO THE TV.

SI UTILIZA UN DIVISOR RF, LA
INSTALACION CORRECTA ES
MUY IMPORTANTE. INSTALACION
INADECUADA PUEDE CAUSAR
DAÑO EN EL TELEVISOR.

DO NOT CONNECT RF SPLITTER HERE
NO CONECTE EL SEPARADOR RF

DO NOT connect RF splitter to the coaxial cable attached to the antenna.

NO conecte el divisor RF al cable coaxial adjunto a la antena.

[NOTE: the amplifier must be connected between the antenna and RF splitter.

NOTA: el amplificador deberá estar conectado entre la antena y el divisor RF.

CONNECT RF SPLITTER HERE
CONECTE EL SEPARADOR RF AQUÍ

The RF splitter (not provided) should ONLY be connected to the coaxial cable attached to the amplifier.

El divisor RF deberá estar ÚNICAMENTE conectado al cable coaxial adjunto al amplificador.

INSTRUCTIONS

1

Secure the antenna by using the eight M6x39mm wood screws with the included washers.

The antenna is very durable and water resistant. You can mount it in an attic, on a roof, to outdoor siding or just about any place outside you receive a good signal.

Asegure la antena al usar ocho tornillos para madera M6x39mm con sus arandelas.

La antena es durable y resistente al agua. Usted puede instalarla en el ático, en el techo, en el acabado exterior o en cualquier lugar donde reciba una buena señal.

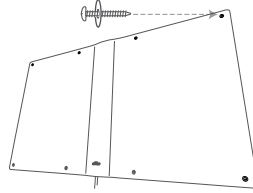

Possible Antenna Locations: Posibles lugares para la antena:



ATTIC
Ático

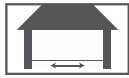

CRAWL SPACE
Sótano de poca altura



ROOFTOPS
Techo



OUTDOOR SIDING
Acabado exterior

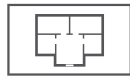

INTERIOR
Interiores



TREES & PLANTS
Árboles y plantas

2

A Attach end of the 30 ft. coaxial cable with the rubber boot to the connector on the tail of the antenna.

B Cover the connection with the rubber boot for protection from outdoor elements.

A Adjunte el extremo del cable coaxial de 30 pies con la funda de goma del conector en la Antena.

B Cubra la conexión con la funda de goma para protección de los elementos externos.

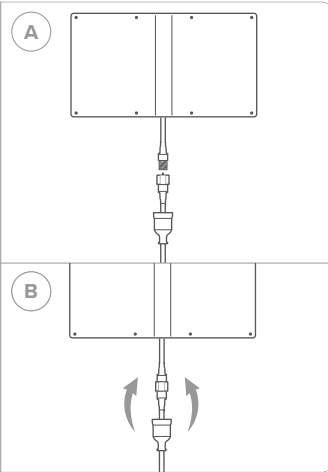

3

Run the free end of the 30 ft. coaxial cable from the mounting location to the location of the TV. Connect the 30 ft. coaxial cable to the connector on the amplifier. If needed, additional coaxial cable can be added. Excessive cable may cause reception loss.

Corra el extremo que se encuentra libre del cable coaxial de 30 pies del lugar de la montura al lugar del Televisor. Conecte el cable coaxial de 30 pies al conector en el amplificador. Si es necesario, cable coaxial adicional podrá ser añadido. Exceso de cable puede causar pérdida de recepción.

4

Connect the coaxial cable attached to the amplifier to the ANT/IN connector on the back of the TV.

[NOTE: If using an RF splitter, turn to the next page and follow the RF splitter installation instructions.]

Conecte el cable coaxial adjunto al amplificador al conector ANT/IN en la parte trasera del Televisor.

[NOTA: Si usa un divisor RF, volter a la siguiente pagina. Y siga las instrucciones de el divisor RF.]

5

The amplifier must be powered in order to function. Plug the amplifier's USB cable into an open USB port on the back of the TV. If the TV does not have a USB port, use the included power adapter to power the amplifier via any standard 120V wall outlet.

El amplificador debe estar encendido para poder funcionar. Conecte el cable USB del amplificador a un puerto USB disponible en la parte trasera de su televisor. Si su televisor no dispone de un puerto USB, utilice el adaptador de corriente incluido para encender el amplificador a través de cualquier toma de corriente estándar de 120V.

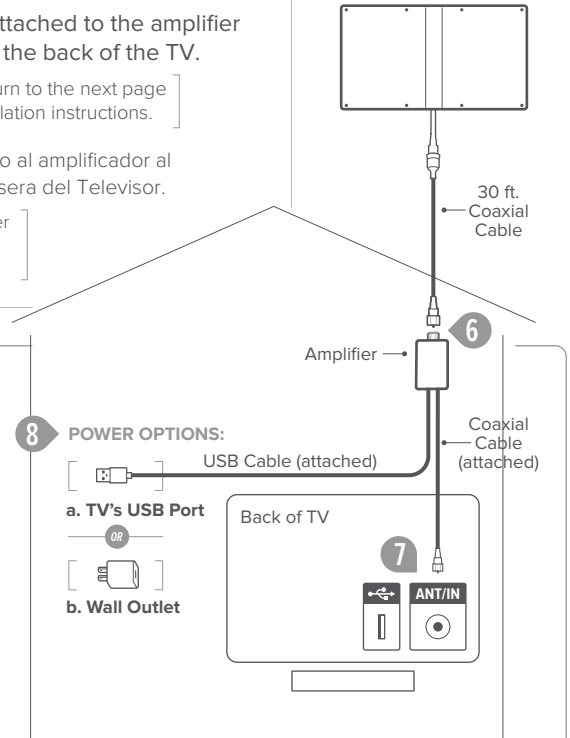

6

In the TV's setup menu, set the tuner mode to "Antenna" or "Air". Refer to the TV manual for detailed instructions.

En el menú del ajuste de su televisor, ponga el modo de sintonización a "Antena" o "Aire". Consulte el manual de su televisor para instrucciones más detalladas.

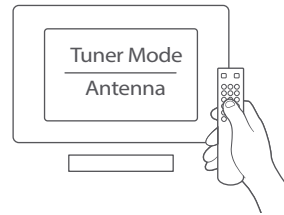

7

In the TV's setup menu, set TV to "scan" for channels. This can sometimes be listed as auto-program, auto-scan, channel search or channel scan. Refer to the TV manual for detailed instructions.

En el menú del ajuste de su televisor, ponga su televisor a "escanear" por canales. Esto puede estar listado como auto-programación, auto-escaneo, búsqueda de canal, o escaneo de canal. Consulte el manual de su televisor para instrucciones más detalladas.



IMPORTANT! ¡IMPORTANTE!



FOLLOW ALL SAFETY PROCEDURES, WARNINGS AND INSTRUCTIONS WHEN INSTALLING YOUR ANTENNA.

SIGA TODOS LOS PROCEDIMIENTOS, ADVERTENCIAS E INSTRUCCIONES CUANDO INSTALE ANTENA.

SAFETY PROCEDURES

- Make sure there is another person present (on the ground) while installing the antenna.
- DO NOT attempt to mount the antenna on a windy, rainy or snowy day.

PROCEDIMIENTOS DE SEGURIDAD

- Asegúrese de que se encuentra otra persona presente (en el suelo) mientras instala la antena.
- No intente montar la antena en un día de viento, lluvia o nieve.



MOUNT THE ANTENNA AT LEAST 20 FT. FROM ALL POWER LINES OR UTILITY POLES.

MONTE LA ANTENA POR LO MENOS A 20 PIES DE DISTANCIA DE TODO CABLE ENERGÉTICO O POSTES DE UTILIDAD.

POWER LINE WARNING

If you intend to mount the antenna on a rooftop, make sure to mount it at least 20 ft. away from any power lines or utility poles.

ADVERTENCIA DE LA LÍNEA DE ALIMENTACIÓN

Si usted intenta montar la antena en el techo de una casa, asegúrese de montarlo al menos a 20 pies de cualquier línea de electricidad o servicios públicos.

